



DENTAL ARROYO
SELECCION



Tel.: 91 711 45 08

www.arroyoseleccion.com

Zona Outlet

ÚLTIMAS
UNIDADES





FROGGY MOUTH

(Boca de rana)



Es muy importante que en los 15 minutos que tenga puesto el aparato no esté pensando en ello, sino centrado en la televisión o cualquier dispositivo a la altura de la vista para que el cuello tenga un ángulo de 90°.



Si se interrumpe antes de los **15 minutos**, debe empezar de nuevo.



El 90% de las ortodoncias fracasan antes de los 20 años.

Si no corrige la causa, fracasa el tratamiento



Azul para niños
a partir de 4 años



Roja
para adolescentes



Violeta
para adultos

Distancia entre comisuras labiales

4 centímetros De 5,5 a 6,5 centímetros Más centímetros
Cumple las normativas CE, FDA... ISO 13485

Más info.:

https://arroyoseleccionado.com/informacion_producto

**1 a 58€
OFERTA
3 azules a
39€/unid.**

ESPUMA HIGIENIZANTE DE MANO



Dosis más adecuada, sin riesgo
de que caiga fuera de la mano
No reseca la piel

1 a 3 €

2 a 1,50 €

GAFA PROTECCIÓN

Solo 4 cajas unidades



De policarbonato
Antirayadura

3,95 €

SET ESTÉRIL PARA CÍRUGÍA

Para 3 personas



18 €

- 3 batas de polipropileno, 30 gr/m², con puños elásticos. Verde.
 - 1 par de guantes grandes. Blanco.
 - 1 par de guantes medios. Blanco.
 - 1 par de guantes pequeños. Blanco.
- 2 gorros ajustables con elásticos. Verde.
 - 1 gorro de cirujano con cinta posterior. Verde.
- 3 mascarillas de alto riesgo, de triple capa, con cintas. Verde.
- 1 paño impermeable de 50 x 60 cm fenestrado sin adhesivo. Azul.
 - 2 paños impermeables de 50 x 60 cm. Azul.
 - 1 paño impermeable de 80 x 100 cm. Azul.

INSTRUMENTOS MULTIFUNCIONAL COMPOSITE

Dos extremos activos
 2 espátulas, 2 condensadores,
 bruñidor cónico

Mangos muy ergonómicos y ligeros
 Superficie antiadherente

Admite diferentes métodos de limpieza /
 esterilización, además de limpieza
 ultrasónica



Ref: Tn009

~~PVP~~

~~120 €~~

OFERTA 69 €

Equivaldría a **16,60 €** cada uno

<https://www.youtube.com/watch?v=ZpDDR-qaC9A>

Ver Video





GEL HIDROALCOHÓLICO

Desactiva el coronavirus



500 ml

Asegura una perfecta higiene de las manos respetando el ph natural de la piel

1 a 5,20 €

2 a 3,90 € / cada uno



GUANTES SIN POLVO



Látex

Caja talla L ~~6,50 €~~

Solo 1 caja



**Ofertas caja
100 unis
3,50 €**



Nitrilo

Caja talla L ~~6,50 €~~

Solo 7 cajas



MONO PROTECTOR DESECHABLE

Lavable y autoclavable



Buzo de polipropileno para riesgo mínimo



Utilizado como cubre ropa, con protección contra salpicaduras

**Reutilizable
desinfectar con spray**

Talla: MUJER y HOMBRE

1 a 13 €

10 a 5 € / uno

DISCO LENTEJA GRIS



12 Pulidores para cerámica

10 € la bolsa



Diámetro 150 mm



MANDRIL DE MOORE

Mandril de moore
para discos

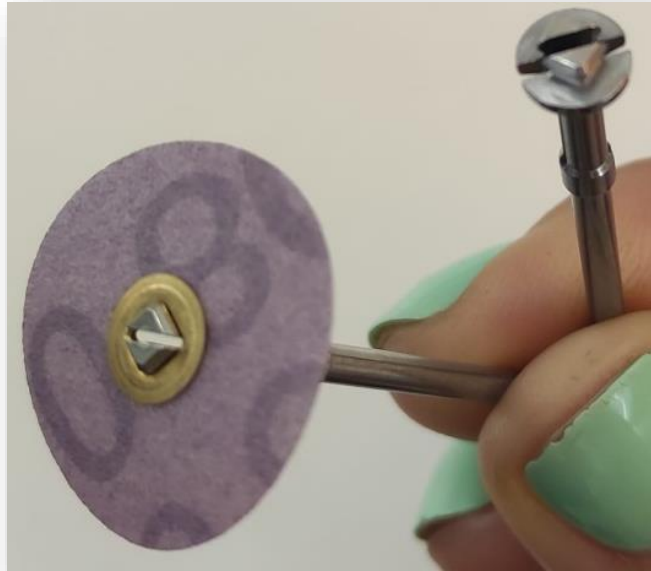

4,50 €





PUNTA COLA DE CASTOR

GD12

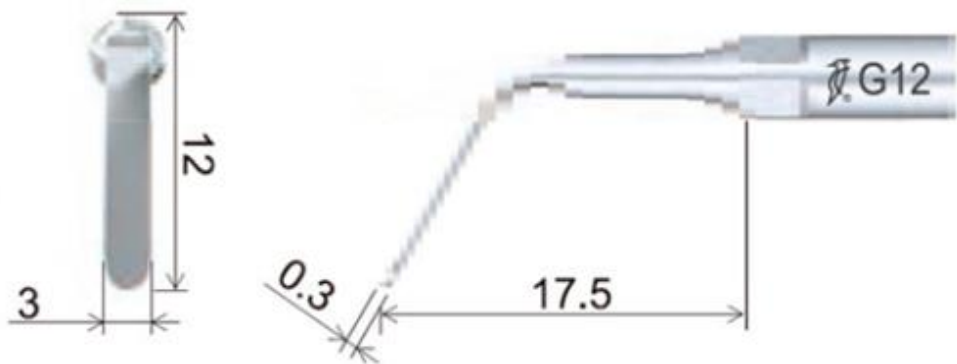

Bordes suaves sin ángulos ni rebabas para quitar grandes “bloques de sarro”
Especial superficies linguales
Tipo SAT

OFERTA 29 €

Última unidad

SOPORTE PUNTAS

Soporte para 6 puntas
acero inoxidable con cubierta

Última unidad



6 €

LIMAS MANUALES D-FINDER





- Las limas se parten por la zona más débil y en zonas de difícil acceso
- En conductos calcificados y estrechos las limas habituales se doblan y las fresas tienen limitaciones
- Fabricante japonés con más de 300 patentes en limas
- 50 % más dura que la lima k y más elástica
- **Evita el atornillamiento**

Norma



D-

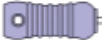

Tamaño	Colores	Diámetro de la punta (mm)
08		0.08  Bruxismo
10		0.10 3 uni.de 21 mm
12		0.12
15		0.15

25mm - 08 - 10 - 12 - 15

Caja de 6 limas iguales

1 caja a **15 €**

4 cajas a **12 €/u.**

<https://www.youtube.com/watch?v=TjBublTp0k&list=WL&index=4>



Ver video

ASPIRADOR EXTRAORAL

Vac station

Evita la propagación de virus, bacterias, sangre, saliva, polvo

Ahorra tiempo en la desinfección del gabinete

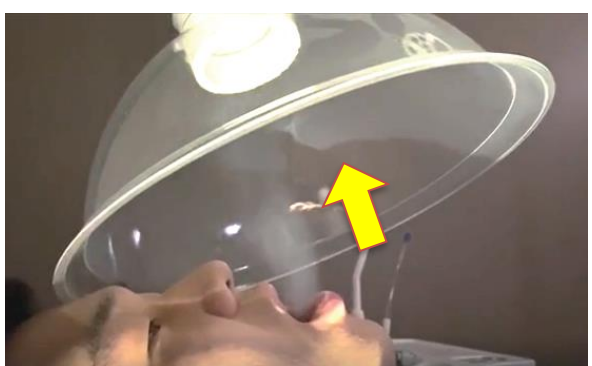

Sin estorbar en la boca (a 20 – 23 cm)

3 filtros más ultravioleta interno

Ahorro de tiempo, riesgos y costes

5 filtros (48 horas de uso)

25 €



Con ruedas