

**PRODUCTOS  
DESTACADOS**

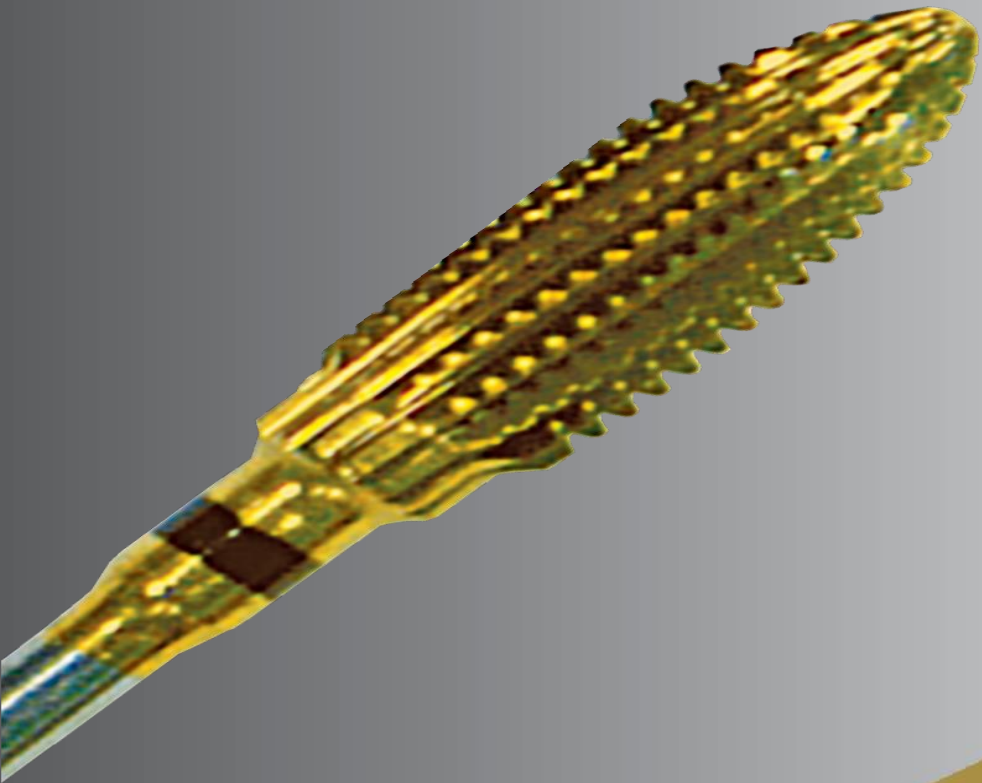

**DENTAL ARROYO  
SELECDENT**





*En Dental Arroyo, nos avalan 50 años de experiencia, sabemos cuáles son las necesidades de nuestros clientes y para ello seleccionamos las últimas novedades del sector sin compromisos con marcas, para hacer su trabajo más fácil.*

*Extractamos las características de cada producto y le damos la información sin que tenga que perder días de trabajo por desplazamientos a ferias, congresos, etc... ofreciéndole los más adecuados a su especialidad, ahorrando tiempo y costos.*

*Adelaido Arroyo Lanchas*





Ofertas válidas hasta el  
30 de abril, salvo  
cambios imprevistos del  
fabricante o error  
tipográfico

Otros productos  
consultar

**Whatsapp 676 17 04 78**

Periodo de devolución  
14 días



# TURBINA LUZ LED AUTOGENERADA



Genera más luz que el equipo



Spray triple



Conexión directa a la manguera

**OFERTA 295 €**

+



Aceite lubricante

+



Boquilla lubricar rotor

+



Llave para cambiar rotor

+



Aguja

+



Rotor

Garantía 2 años  
Rotor 6 meses

# OFERTA PROFILAXIS



10 cintas profilaxis perforadas



24 Fieltros 2 tamaños + mandril

Mandril protegido para no dañar

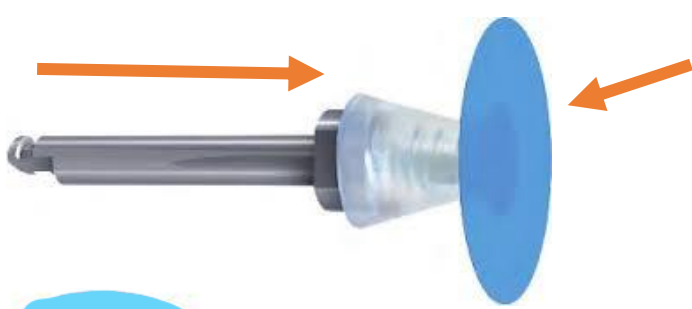

Parte activa sin metal (no daña el esmalte)

No mancha los composites



40 piezas + mandril

3 de cada



## Contra ángulo con irrigación Y pasta Diamond excel

# GRATIS

**OFERTA 198 €**





# PUNTAS ULTRASONIDO

## Tipo Ems y Satelec

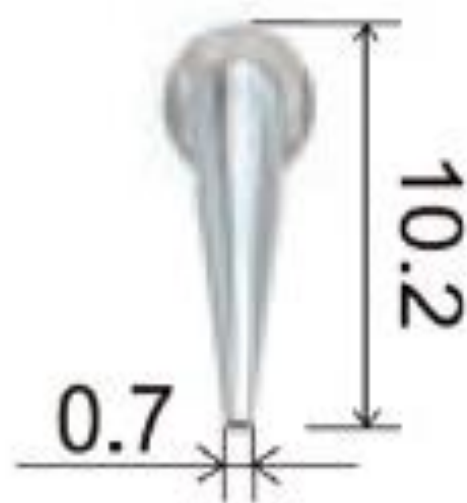
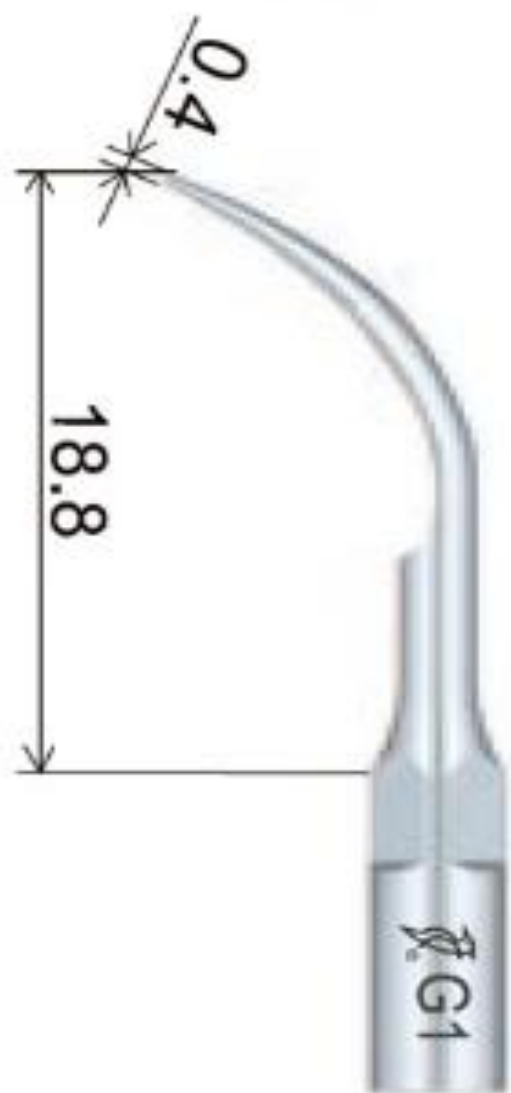

Sat 1 profilaxis  
Ems 1 profilaxis

Sat 5 perio  
Ems 5 perio

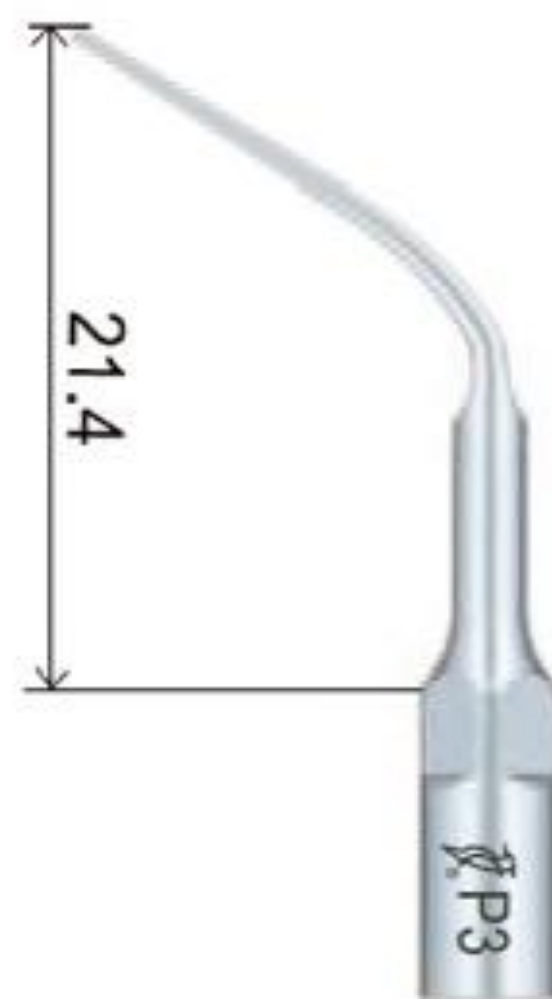

**1 a 37 €**

**3 a 32 € / una**

**5 a 23 € / una**



# MATRICES TORM

## Anatómicas

• *No deja escalones, como las matrices rectas*



Fácil colocación



Punto de contacto óptimo



Ideal extremos libres



Distal



Mesial

*Cómodo, económico, fácil, ahorro de tiempo*



**Oferta kit 54 €**

REF	REPOSICIONES	PVP €
1003	1 CLIP	11
1311	12 MATRICES PEQ.	16
1312	12 MATRICES MED.	16
1313	12 MATRICES GRD.	16

**48 unidades surtidas  
(de 12 en 12)**

**56 €**

# WHITENESS HP AUTOMIX

35 % peróxido de hidrógeno (uso clínico)



• **Evita la sensibilidad, producida por las lámparas de uso profesional.**

• Neutraliza la posible quemadura.

• **Remineraliza, reduciendo sensibilidad.**

**Dos pases de 15 minutos, o tres pases de 8 minutos en una sola sesión, aclarando entre pases.**

## Kit 5 g de HP AUTOMIX

- 1 jeringa de whiteness hp automix con 5g
- 5 puntas automezcla
- 1 jeringa de top dam con 2g.
- 1 frasco de solución neutralize con 2g (neutralizador de peróxido)



No cambia de color, mejor control

Jeringa 2gr a 47,25 €  
3 + 1 gratis

Jeringa 5gr a 83,63 €  
31 € paciente  
3 + 1 gratis  
23 € paciente





# WHITENESS PERFECT

Peróxido de carbamida al 10 % y 16 % para  
blanqueamiento en casa

## Whiteness Perfect

¡En 2024 **no**  
**podría ser**  
**diferente!**

**5X**  
GALARDONADO  
MEJOR BLANQUEADOR  
CASERO EN EEUU



Kit 5 jeringas (15gr)  
2 planchas férulas  
+ portaférulas  
+ puntas

**66,64 €**

1 jeringa 13,33 €

**OFERTA 3 + 1**

1 jeringa 10 €

Jeringa de 3 gramos

**Dura entre 12 y 15 días**

Uso durante la noche  
ph neutro evita descalcificaciones

~~PVP 454,39 €~~

**OFERTA 362,33 €**



Kit 50 jeringas  
individuales de 3gr

**Jeringa 7,25€**

# AQUAFLUOR

**Sellador desensibilizante  
de uso profesional**

10 ml

**1 a 59€**

**2 a 52,50€ uni**



- ✓ **Evita incrustaciones de restos de café, vino, tabaco, ... los blanqueamientos duran más.**
  - ✓ No amarillea los dientes.
  - ✓ Pueden comer a los 15 minutos.
  - ✓ Efecto inmediato y duradero.
  - ✓ Se seca con aire.
- **Cuellos sensibles.**
  - **Prevención de caries en ortodoncia.**
  - Protección del muñón después de tallar y en cavidades.
  - Protección de caries en adultos y niños.



# Cemento de resina definitivo universal **CRU SELECCION**



**AHORA**



1 jeringa con 7 gramos más cánulas

**Sin acido – sin adhesivo – sin coronas  
altas – sin problemas de humedad –  
sin bisfenol (Bis GMA)**

**4 productos en 1**

**Cementa todos los materiales**

**Reconstruye muñones**

**Repara cerámicas**

**Caries de cuello (evita que “salten”)**

**1 a 83€**

**2 a 79 €**

**4 a 72 €**



# VITTRA UNIQUE

Composite camaleónico, para todos los colores



Diastema



Cierre



Blanqueamiento

Evita retirar el composite en caso de blanqueamiento posterior

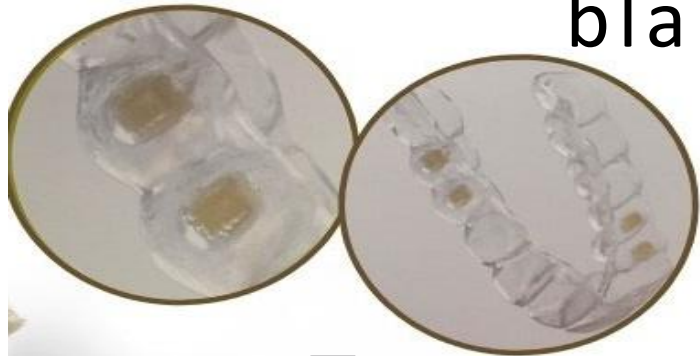

En attaches, se mimetiza con la pieza

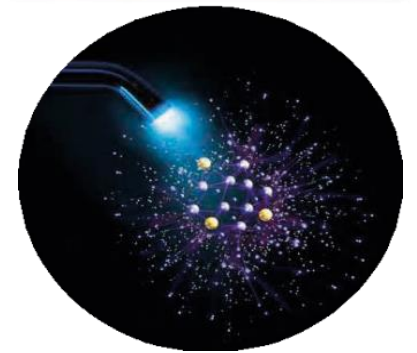
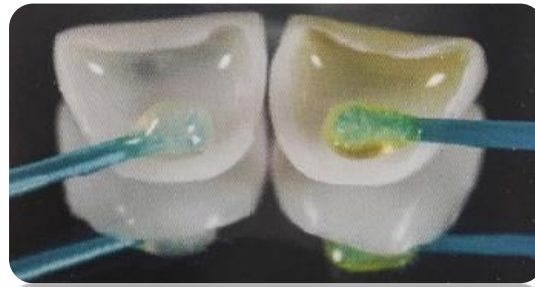
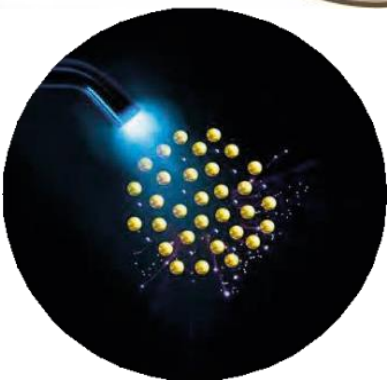

No cambia el color de las carillas  
Fluorescencia natural

La canforoquinona amarillea el composite

No amarillea al polimerizar

NO BIS GMA

Jeringa de 4 gr o 20 cápsulas **58,14 €**

**2+1 GRATIS**

Kit universal Vittra Unique

+

Ambar Universal

~~120,74 €~~

**Oferta 84,52 €**





# ADHESIVO AMBAR APS



**El único que no amarillea**

Ideal con humedad,  
próxima a encía y dentina



Adhesión más  
duradera

**Para todos los composites**

**Sale una gota,  
no echa de más**

**No cambia el color  
de las carillas**



No afecta al color del bracket cerámico

**390 gotas 59,24€**

**+ 6 jerin. ácido fosforic. 37 % gratis**



6 ml



# ADHESIVO AMBAR APS UNIVERSAL

Grabado ácido total y  
**autograbante en esmalte  
y dentina**

El único que no amarillea

Ideal con humedad,  
próxima a encía y dentina

**Para todos los composites**



5 ml



**Sale una gota,  
no echa de más**

Adhesión más  
duradera



~~PVP 81,87 €~~

**OFERTA 63,04 €**



**No cambia el color  
de las carillas**

**Kit universal  
Vittra Unique**

+

**Ambar Universal**

~~120,74 €~~

**Oferta 84,52 €**



# GLASS LINER

Ionómero fotopolimerizable



Jeringa de 2 ml. con puntas

Resistencia  
(200 mpa.)

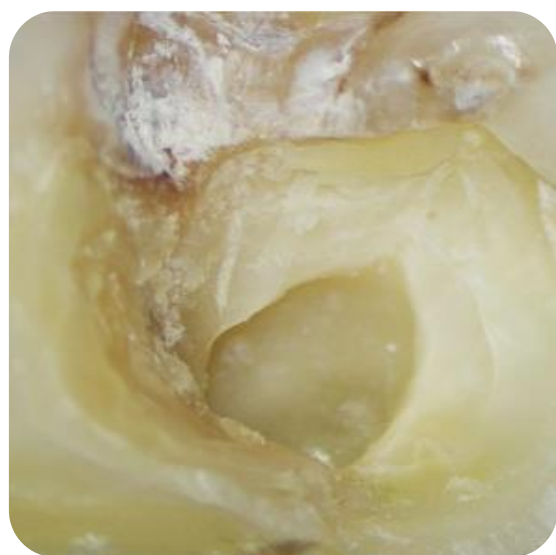

Ideal para obturación de cavidades irregulares y/o profundas, sin atacar



**Caries profundas**

- **Evita segundas visitas por dolor**
- Rápido: una capa de hasta **5 mm.** y lámpara
- **Base y relleno de cavidades,** debajo de composites, etc...
- Ahorra materiales, tiempo y costes, mejorando el resultado

1ud. a 35,70 €  
2uds. a 32,70€/ud  
4 a **30,50 €/ud**



# LÁMPARA POLIMERIZACIÓN

**Mayor superficie de polimerización**  
no contrae el composite  
y evita microfisuras

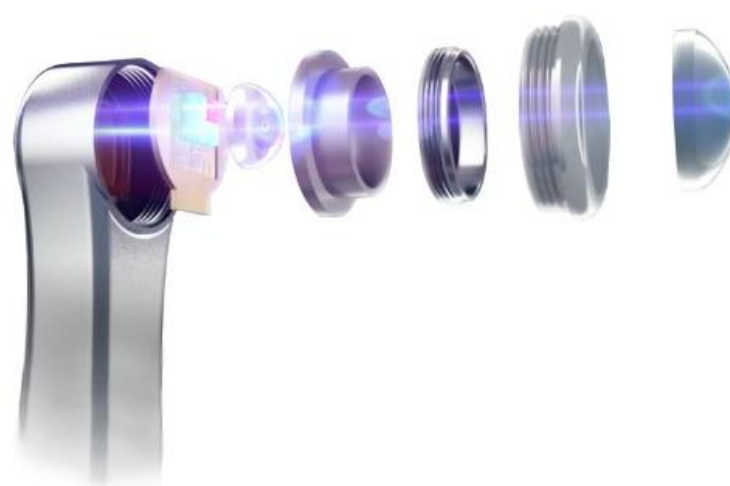

**Polimeriza:**  
**en 1 seg, 2 mm**  
**en 3 seg, 6 mm**

**Cabeza metálica más resistente,**  
**no se rompe**

**Inalámbrica, ergonómica y ligera**

**156 €**

**Con 100  
fundas  
de protección  
gratis**

**i-led  
MAX**







# ESPECTROFOTÓMETRO COBRA

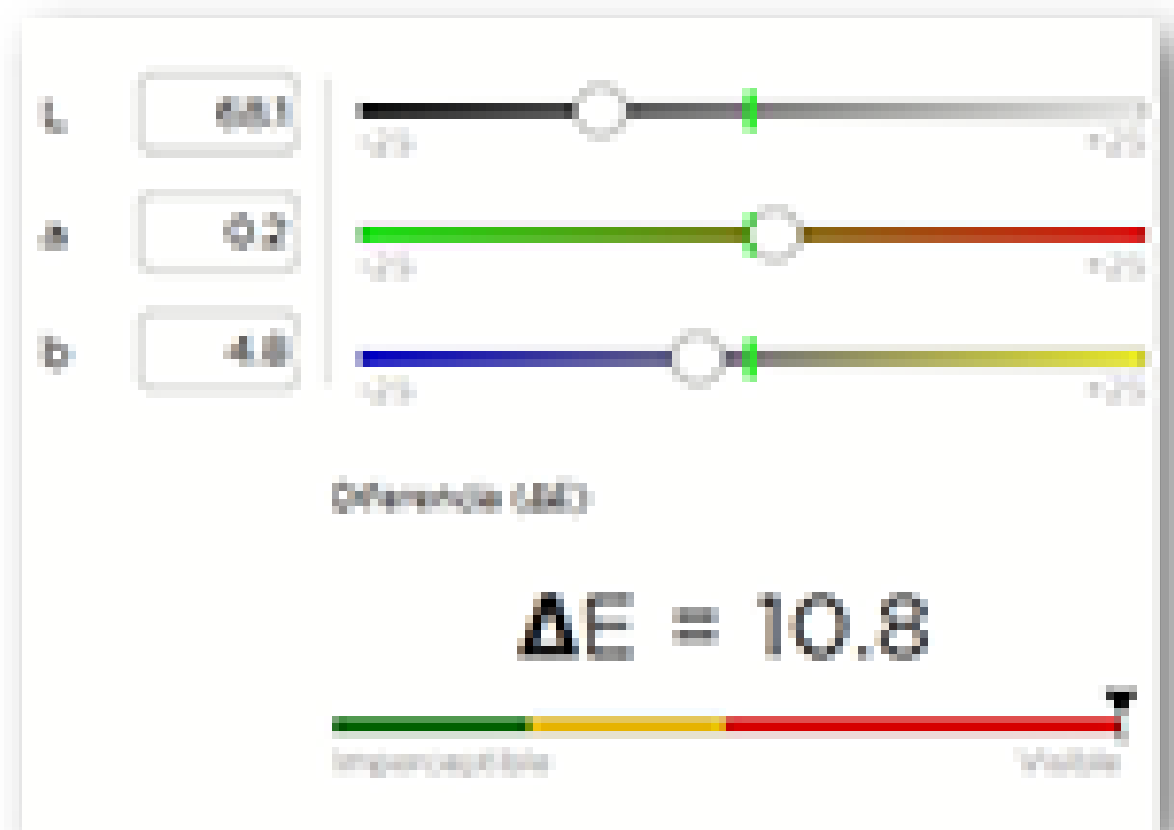

Detecte fallas y fisuras jugando con los balances de luminosidad y contraste.

Detección de fluorosis encubiertas





# ESPECTROFOTÓMETRO COBRA



**Una completa cartografía del diente (color, sombra y translucidez), de forma fiable en 40", sin que interfiera la luz natural o del entorno.**

Los escáneres intraorales no son capaces de reproducir con exactitud el color del diente al afectarles la luz del ambiente.

**Con esta información el protésico podrá maquillar mejor los colores**



# ESPECTROFOTÓMETRO COBRA



- Visión previa del resultado final del blanqueamiento con informe de dos páginas en 30" para el paciente
- Informe inmediato al protésico evitando repeticiones de trabajos y pérdida de tiempo a la clínica, paciente y protésico
- Mejor imagen de la clínica

<https://www.youtube.com/playlist?list=PL5nizXtocSr6mDXJexejgOGpYQv55fAjp>

Aquí podrá encontrar varios vídeos tutoriales:

- 1 Principales funcionalidades del espectrofotómetro Cobra
- 2 Un vídeo de cómo realizar un informe de blanqueamiento paso a paso
- 3 Cómo analizar un caso de manchas y cómo interpretar el valor Delta E
- 4 Cómo realizar un pedido rápido al laboratorio
- 5 Cómo pasar fotos a ficha del paciente desde la App PICS y desde ordenador

**Consultar ofertas**



# SEPTO CONTACT FORMADOR DE PUNTOS CONTACTO



Juego con 2 instrumentos Rf. 10363T



**Ahorra  
segundas  
visitas**



2 tamaños

**Empaquetamientos**

Crea el punto de contacto en caries proximales



**Fotopolimerización  
a través del  
instrumento**

Presionar el punto de contacto por mesial  
o distal y fotopolimerizar al tiempo

**54 €**



## SEPTO COMPO SHAPE

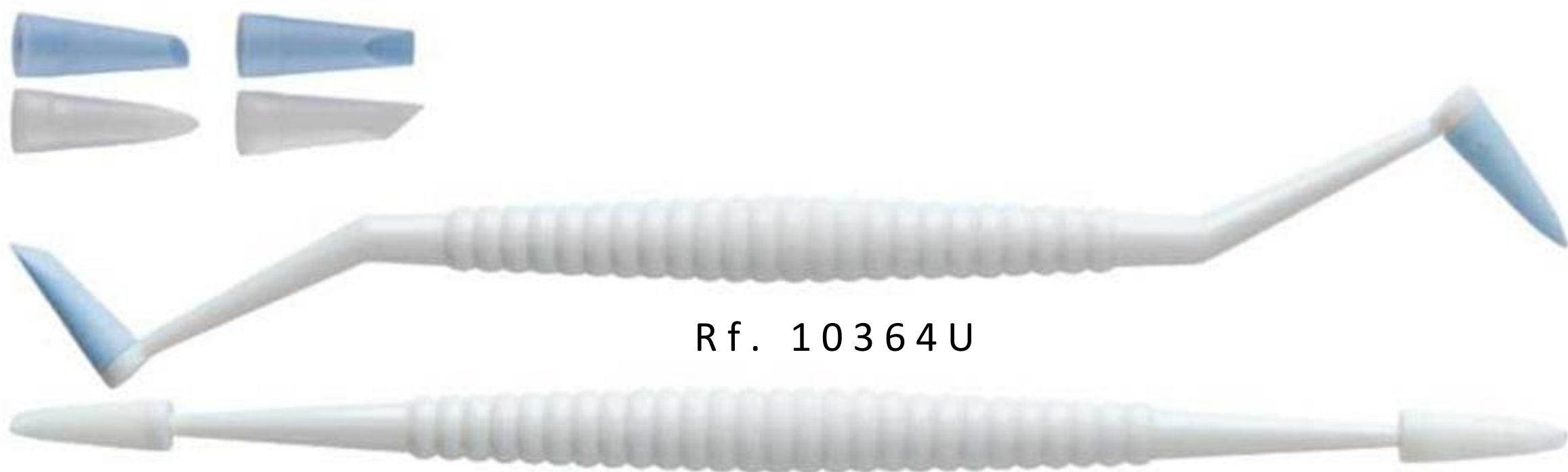

Rf. 10364U

Puntas de silicona para modelar obturaciones  
2 instrumentos recto y acodado + 8 puntas de  
silicona (suáves/duras).



4 formas diferentes intercambiables

No se adhiere al composite  
Ahorra tiempo  
Esterilizables en autoclave



**54 €**



# SEPTO MATRIX



Rf. 10356M

2 instrumentos + 10 matrices surtidas(2 de cada una)



**54 €**

No se adhiere al composite  
Flexible, adaptable y anatómica  
Fotopolimeriza a través de la matriz  
Ahorra pulido y tiempo



# SILVERPLUG (Previene la periimplantitis)

Las bacterias entran, proliferan y salen, produciendo mucositis, periimplantitis y pérdida ósea, aunque la cirugía esté bien hecha.

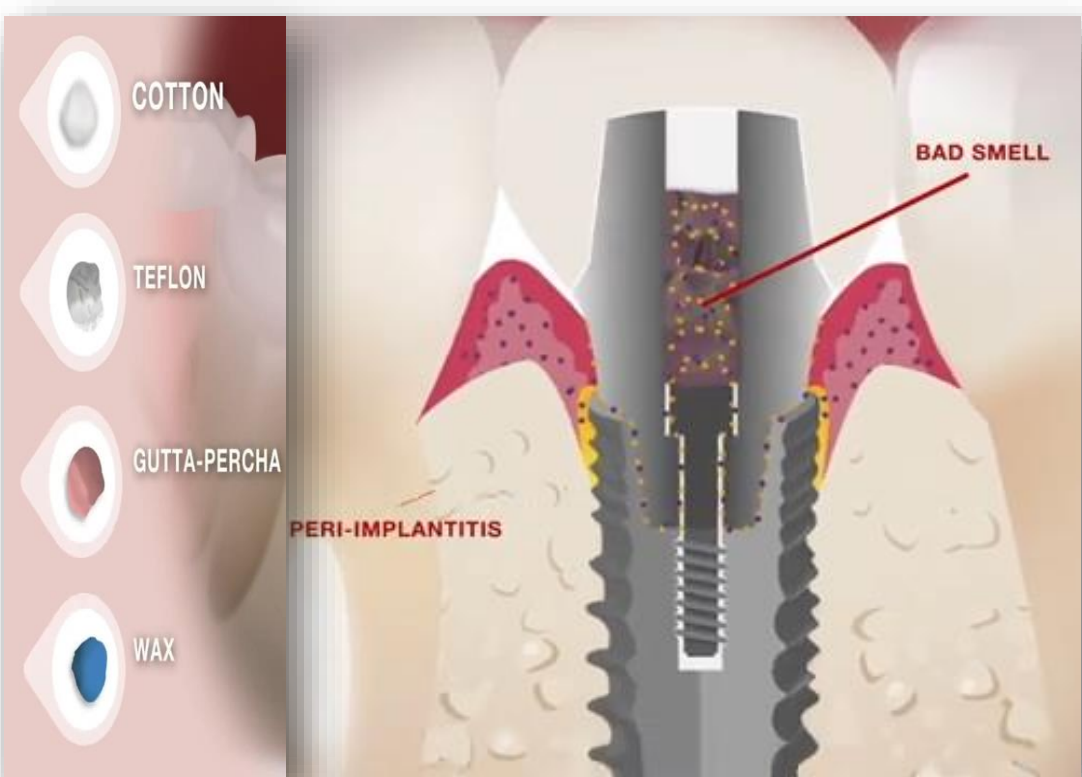

- SilverPlug, polímero con Zeolite de plata, bactericida natural.
- No caduca y dura para siempre
- Cono elástico, cortable que se adapta a la chimenea, fácil de poner y quitar

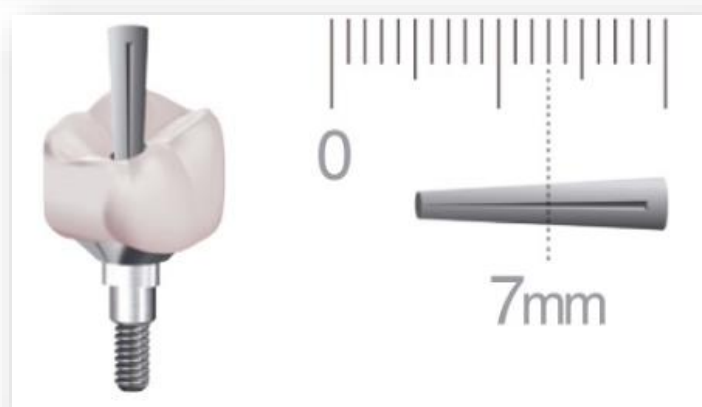

Medida



Recorte



Inserción



Oclusión

Más Info: <https://silveraid.it/portfolio-item/silver-plug/>

20 Unidades **160 €**  
**(8 € unidad)**

Utilizable en  
varios casos



Hendidura lateral que  
facilita la inserción



Longitud 15mm  
Diámetros 2 y 3,2 mm



# POWERBONE PUTTY (Pasta de hueso inyectable)



BTCP+dióxido de circonio (antibacteriano), hidrogel y **silicato** que le da una dureza similar al hueso autólogo.

**Sin mezclas**  
**Ahorra tiempo**  
**Moldeable**



Aplicación rápida y sencilla

Ahorra membrana en muchos casos



50% crecimiento óseo en 3 meses

Reabsorción total de 6 a 12 meses

Presentación: 0,3 cc **60 €**; 0,5 cc **75 €**; 0,75 cc **95 €**; 1 cc **114 €**

Más Info.: [Powerbone - Como colocar el Putty \(sobre modelo\)](#)





# MEMBRANA POWERBONE TRES CAPAS

Polímero sintético de ácido poliláctico

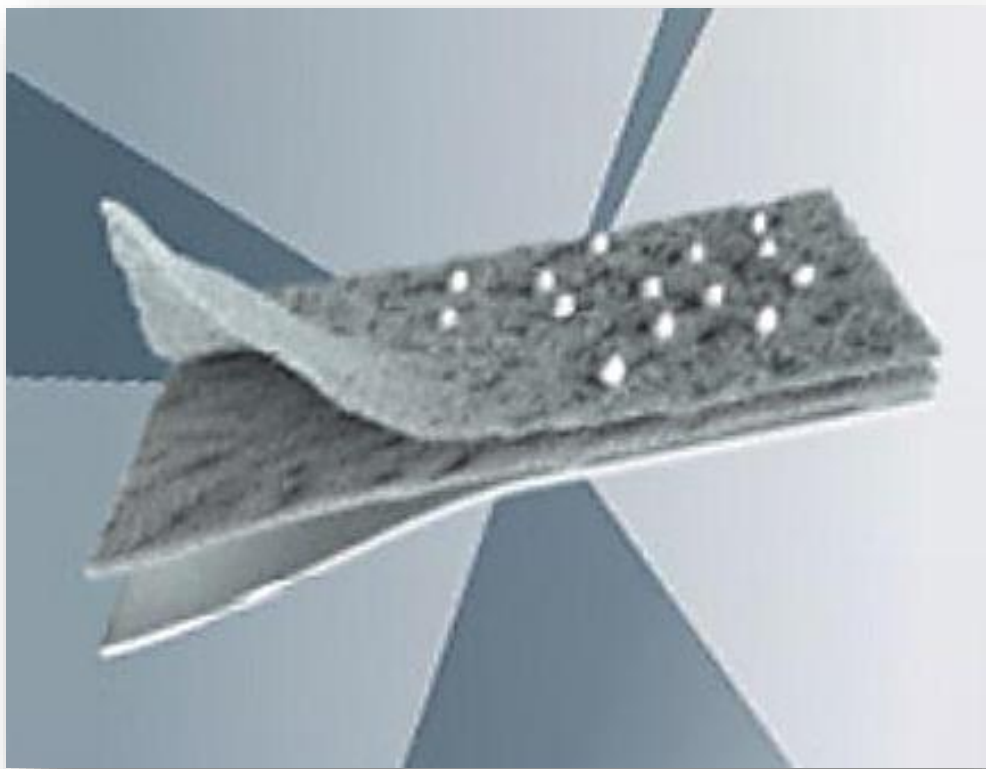

- La capa exterior, evita la penetración de tejido blando
- La capa intermedia fija la posición que queremos en la boca.
- La capa inferior (PLA) induce la retención y proliferación de hueso.

- Más tiempo de barrera (3 meses)

- Acido poliláctico (PLA), mantiene el espacio de 4 a 6 meses

- Reabsorción total de 6 a 12 meses





# MEMBRANA POWERBONE TRES CAPAS

Termoformable, regeneración más funcional



15"

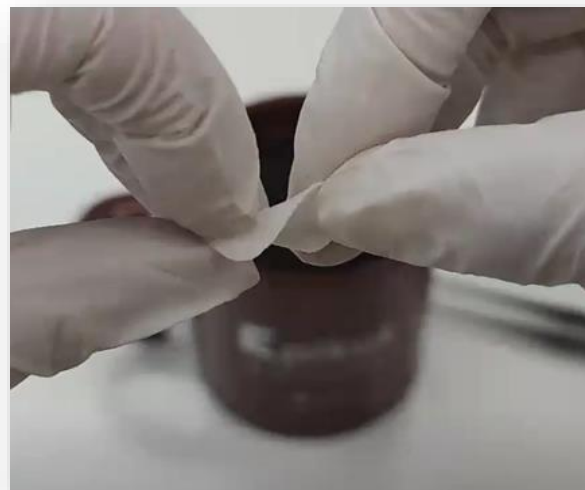

Corregible en 10"



- No colapsa. Biocompatible.
- En algunos casos permite reemplazar membranas semirrígidas, reforzadas y no reabsorbibles ahorrando una segunda cirugía.
- No contienen tejido humano ni animal, eliminando riesgo de contaminación viral, rechazo o contagio de enfermedades.

Ref.: PM1520 - 1 Membrana 15x20 mm 45 €

Ref.: PM1520-5 - Caja de 5 Membranas 15x20 mm 180 € (36 €/Ud.)

Ref.: PM2020 - 1 Membrana 20x20 mm 50 €

Ref.: PM2020-5- Caja de 5 Membranas 20x20 mm 199 € (39,8€/Ud.)

Ref.: PM3040 - 1 Membrana 30x40mm 119 €



# GEL GELCIDE ESSENTIALS

**Antiséptico, adhesivo (12-15 días), sin efectos secundarios. Cicatrizante, antiinflamatorio, analgésico, desensibilizante dentinario**

**SIN alergias - SIN tinciones - SIN candidiasis ni diarreas**

**Mata incluso anaeróbicos por asfixia. No depende del mal uso del paciente**



Rellena y sella en 1'

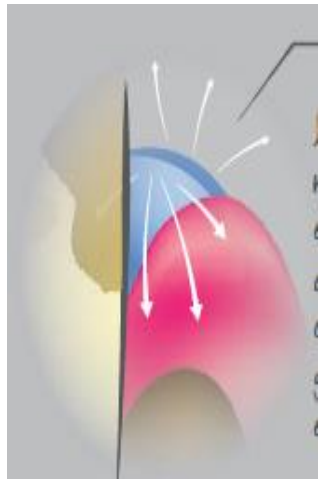

Acción continua sólo en la zona

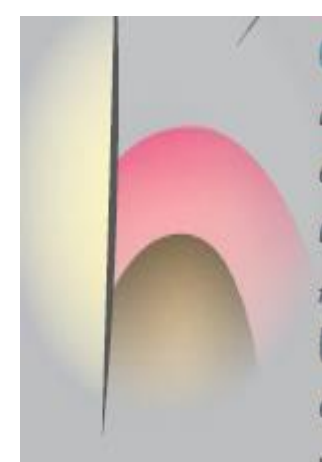

Reduce 90% de la bolsa en 1 aplicación



Extracciones



Alveolitis



Suturas



Sellado de implantes

No irrita, no duele y no deja residuos  
Ideal embarazadas

Más info.: [https://arroyoselecdent.com/informacion\\_producto](https://arroyoselecdent.com/informacion_producto)

**Gelcide Gel 79 €**



Rf- ITD021IA



## XENOMÁTRIX GENERAL MATRIZ TRIDIMENSIONAL PARA REGENERACIÓN DE TEJIDOS BLANDOS

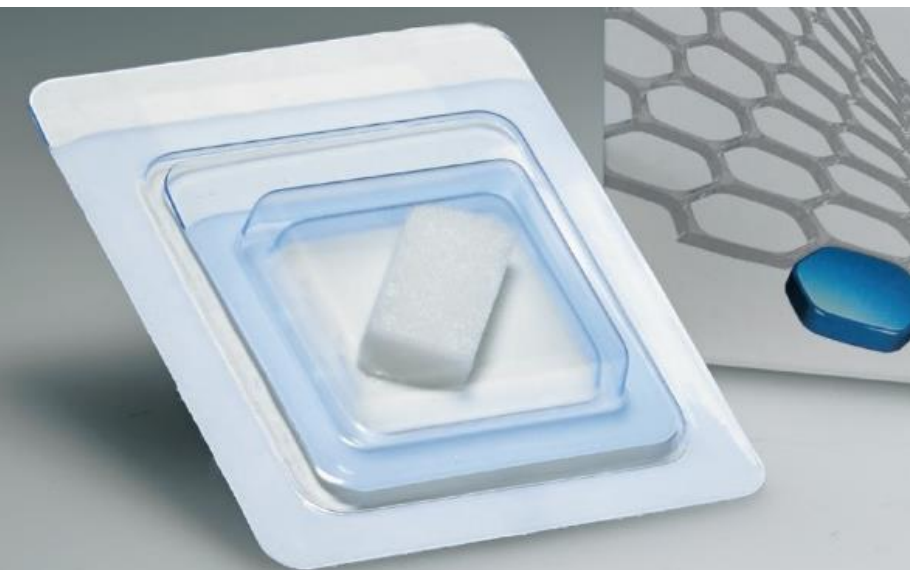

REF: 0015 15X30X4 mm

185€ 1 UNI

TENDÓN DE AQUILES ORIGEN EQUINO

ACELERA LA CICATRIZACIÓN  
(NO ES PROTECCIÓN DEL INJERTO)

DISMINUYE INFECCIONES

MEJOR RESULTADO ESTÉTICO



RECESIÓN GINGIVAL



PULIR LA RAÍZ EXPUESTA



IMPREScindIBLE LOGRAR EL POSICIONAMIENTO PASIVO



POSICIONAR LA MATRIZ Y SUTURAR CON PUNTOS REABSORBIBLES



SUTURAS INTERRUMPIDAS Y EN CABESTRILLO, LIBRES DE TENSION



A LOS 4 MESES CON COBERTURA RADICULAR Y GROSOR ADECUADO

EVITA 2ª CIRUGIA E INJERTOS DE PALATINO



10

## XENOMÁTRIX ALVEOLAR

### MATRIZ PARA REGENERACION DE TEJIDOS BLANDOS

2 UNI

185 €

REF: 0016A 20X10X4 mm REF: 0016B DIAM. 14X4mm



XENOMATRIX

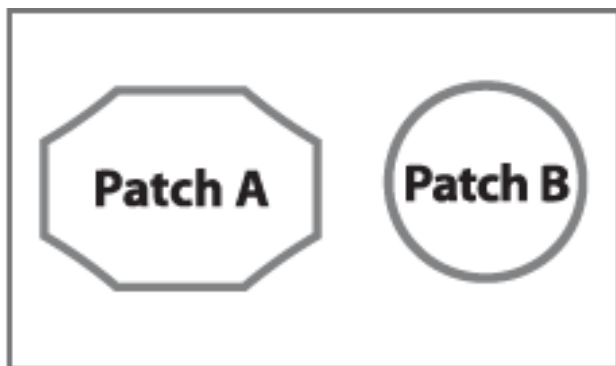

2 PARCHES A y B

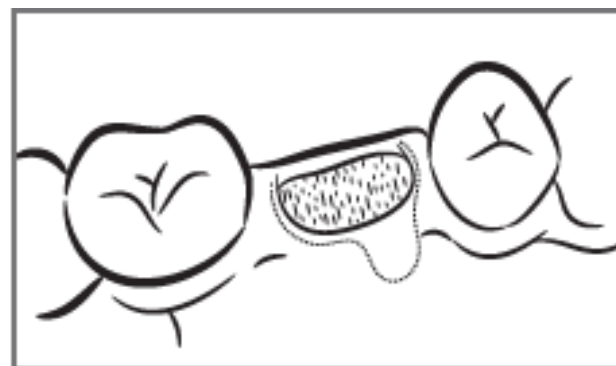

ALVEOLO POST-EXTRACCION

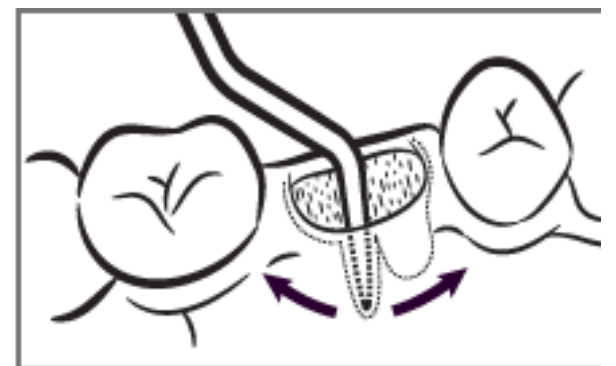

SEPARE EL PERIOSTIO ALREDEDOR DEL ALVEOLO



PONER LOS GRÁNULOS

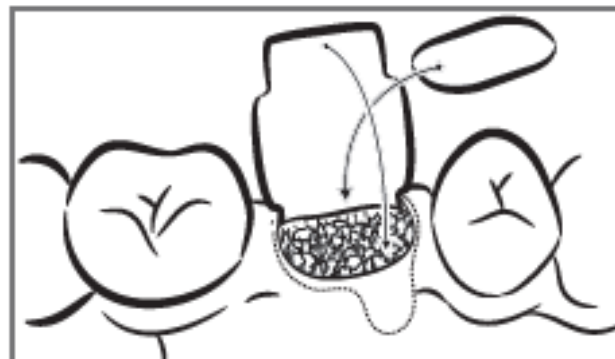

ZONA CORTA DEL PARCHA "A" DEBAJO DE LA SOLAPA PARCHA "B" SOBRE INJERTO

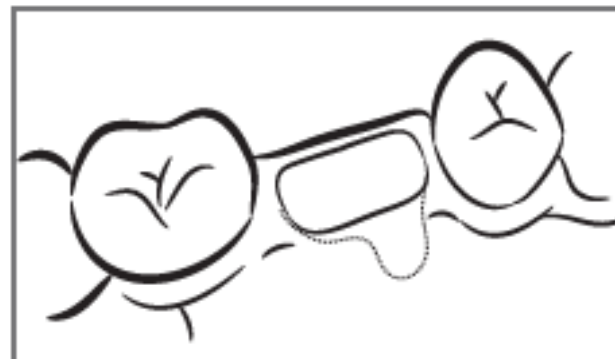

LA OTRA PARTE DEL PARCHA "A" DEBAJO DE LA SOLAPA CUBRIENDO EL PARCHA "B"



PUNTOS EN CRUZ



ALVEOLO POST-EXTRACCION



HACER "BOLSILLO" EN AMBAS CARAS



IMPLANTE INMEDIATO CON INJERTO ÓSEO Y PARCHA



EXPUESTA SIN COLGAJO



A LOS 7 DIAS CON TEJIDO



3 MESES



PILAR DEFINITIVO



CORONA DEFINITIVA